

P4-20

Hochdruck Vierplunger-Pumpe

P max. 75 kW

Die robuste Verdrängerpumpe P4-20 ist in unterschiedlichen Antriebs- und Flüssigkeitsteil-Varianten erhältlich.

Haupt-Einsatzgebiet ist in der Trinkwasserversorgung.

Die ausgereifte Pumpenkonstruktion führt zu geringem Energieverbrauch durch hohe mechanische Wirkungsgrade bei verschleißarmem Betrieb.

High pressure quadruplex plunger pump

P max. 75 kW

The sturdy reciprocating pump type P4-20 is available in various drive and liquid end configurations.

Main application in the field of drinking water supply.

Minimum energy consumption and low-wear operation due to high mechanical efficiency, based on a sophisticated pump conception.



Flüssigkeitsteile Liquid ends
Maßgeschneiderte Flüssigkeitsteile und optimale volumetrische Wirkungsgrade für nahezu alle flüssigen Fördermedien. Tailor made liquid ends and optimum volumetric efficiencies for almost all liquid fluids.
Version A-ND, A Mit Einzelstopfbuchsen. With single stuffing boxes.
Klarwasserausführung. Clear water model.
Hohe Beständigkeit aller mediumsberührten Teile sowie geringer Verschleiß und hohe Verfügbarkeit. High resistance of all wetted parts as well as low wear and optimal availability.

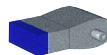

Antrieb Drive
P4-20 Ohne integriertes Getriebe. Without integral gear.
P4-20 G Kompakte Bauweise und geringer Platzbedarf durch integriertes Getriebe. Compact design and small footprint due to integrated gearbox.

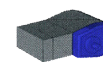

Triebwerk Power ends
Robust konzipiertes Triebwerksgehäuse. Sturdy designed power end casing.
Schleuderschmierung. Splash lubrication.
Z Druckschmierung optional. Pressure lubrication optional.
Integrierter Triebwerkskühler optional. Integrated power end cooler optional.

Bauweise Design
Links- oder Rechtsausführung. Left or right hand drive.
links/left rechts/right
Liegende Ausführung. In horizontal design.

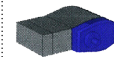
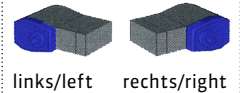

Technische Daten

Technical Data

Antriebsdrehzahl Drive speed			min ⁻¹	250		500		600		750		900		1000		1200		1500		1800			
Getriebeübersetzung Gear ratio			i Getr. i gear	3,13	2,62	3,13	2,62	3,13	2,62	3,13	2,62	3,13	2,62	3,13	2,62	3,13	2,62	3,13	2,62	3,13			
Pumpendrehzahl Pump speed			min ⁻¹	80	96	160	191	192	229	240	287	288	344	319	382	383	459	479	574	575			
Version Version	Druck Pressure bar	Plunger Plunger Ø mm		Förderstrom Capacity								Antriebsleistung Power required											
				l/min (±2%)																kW (+3%)			
A-ND	40	85	l/min kW	134 9,5	161 11,5	269 19	322 23	322 23	386 28	403 29	482 35	484 35	579 42	537 39	643 47	645 47							
A	60	70	l/min	91	108	181	217	217	260	272	325	326	390	362	433	435	520	543	650	652			
			kW	9,8	11,5	19,5	23	23	28	29	35	35	43	40	48	48	58	60	73	73			
	70	65	l/min	78	93	156	186	187	224	233	279	280	335	311	373	374	447	467	559	560			
			kW	9,8	11,5	19,5	23	23	28	29	35	36	43	40	48	48	58	60	73	73			
80	60	l/min	66	79	132	158	159	190	198	237	238	285	264	317	317	380	397	475	476				
		kW	9,5	11,5	19	23	23	27	29	34	35	42	38	46	46	56	59	71	71				
100	55	l/min	55	66	110	132	133	159	166	198	199	238	221	264	265	317	331	397	398				
		kW	9,8	11,5	20	24	24	29	30	36	36	43	40	48	48	58	61	74	74				

1 bar = 14,5038 psi; 1 l/min = 0,26417 USGPM = 0,22 IPGPM; 1 kW = 1,3410 HP; 1 mm = 0,03937 inch

Weitere technische Spezifikationen siehe Seite 4.

See page 4 for further technical specification.

Abmessungen

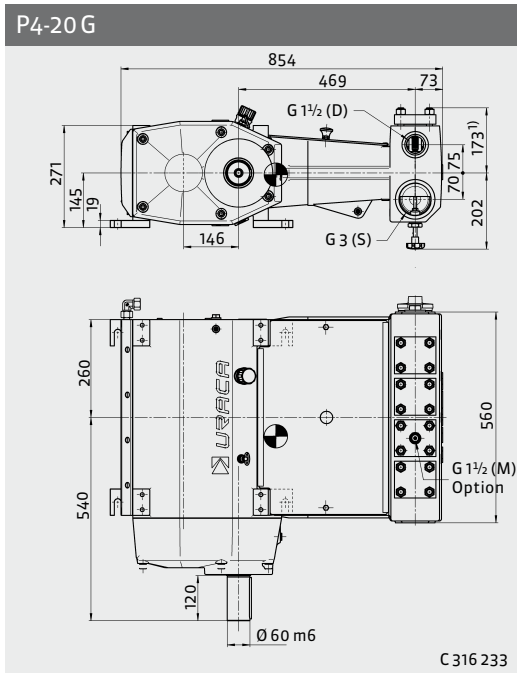

Dimensions

¹ Maß abhängig von Ausführung
 D Druckanschluss
 S Sauganschluss
 M Manometeranschluss

¹ Dimensions depending on design
 D Pressure connection
 S Suction connection
 M Pressure gauge connection

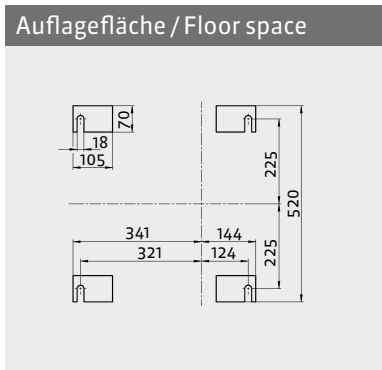
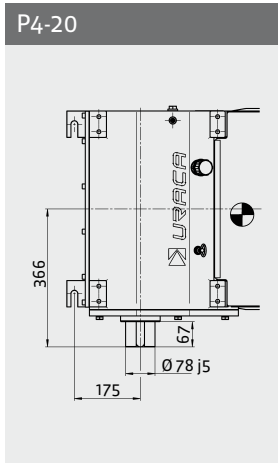

Gewichte

Ausführung Design	Gewicht (kg) Weight (kg)	Gewicht (lbs) Weight (lbs)
P4-20 Version A-ND	395	870
P4-20 G Version A-ND	420	930
P4-20 Version A	395	870
P4-20 G Version A	420	930

Gewichtsangaben ohne Öl, Abweichungen bedingt durch verschiedene Optionen möglich.

Technische Spezifikationen

Hub = 75 mm

Zulässige radiale Antriebswellenbelastung auf Anfrage.

Drehrichtung wählbar.

Die angegebenen Förderströme und Antriebsleistungen gelten für Wasser, volumetrische und mechanische Wirkungsgrade sind dabei berücksichtigt.

Ausführung des Flüssigkeitsteils abhängig von Fördermedium und Einsatzbedingungen.

Andere Betriebsdaten und detaillierte Abmessungen auf Anfrage.

Leistungsdaten für intermittierenden Betrieb; Daten für Dauereinsatz auf Anfrage.

Konstruktionsbedingt sind Drehzahleinschränkungen bei verschiedenen Druckstufen notwendig.

Erforderliche Zulaufdrücke sind abhängig von Einsatzbedingungen und Pumpenausführung.

Saug- und Druckanschlüsse wahlweise links oder rechts möglich.

Konstruktionsänderungen vorbehalten. Maße, Gewichte, Abbildungen und Daten unverbindlich.

Weights

Weight without oil, differences are subject to different options.

Technical Specification

Stroke = 75 mm

Admissible radial load of drive shaft upon request.

Direction of rotation selectable.

Capacity and recommended motor ratings as mentioned apply to water, the average volumetric and mechanical efficiency are taken into consideration.

Liquid end design depends on liquid handled and operation conditions.

Other operating data and detailed dimensions are available on request.

Data are for intermittent operation. Data for continuous operation are available on request.

Speed limitation at different pressure stages is due to design.

The required suction pressure depends on application and pump design.

Suction and discharge connections are available on either side.

Design may be subject to modification. Dimensions, weights, illustrations and technical data are without engagement.